

PLANTA EXISTENTE
1/25

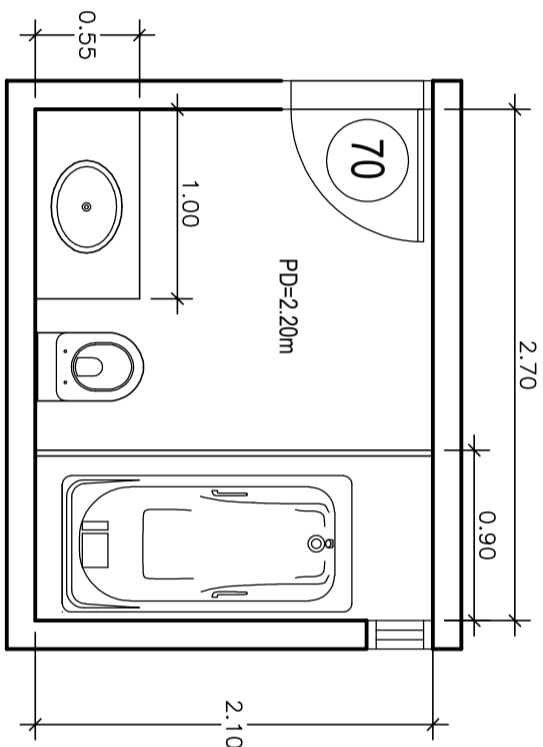

PLANTA BAIXA
1/25

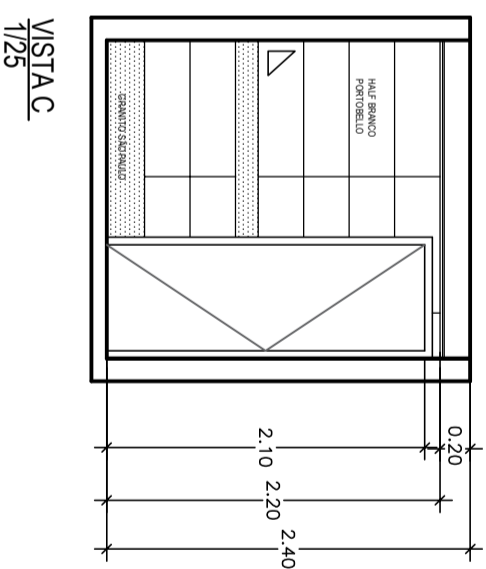

VISTA C
1/25

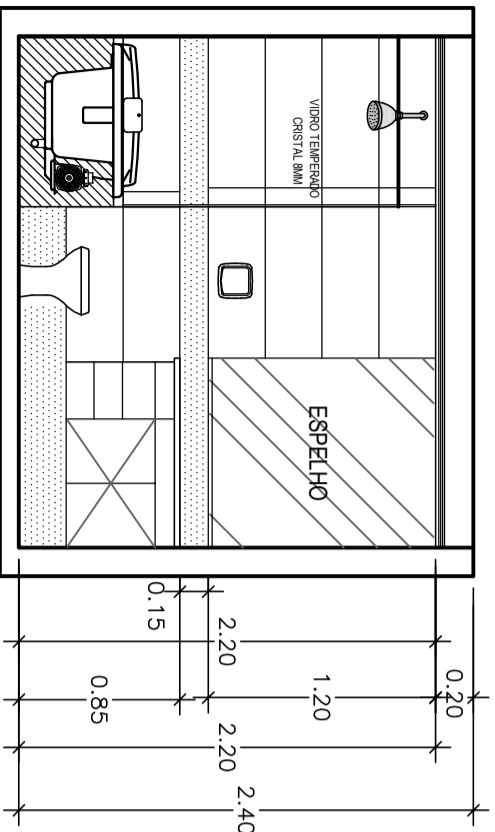

VISTA A
1/25

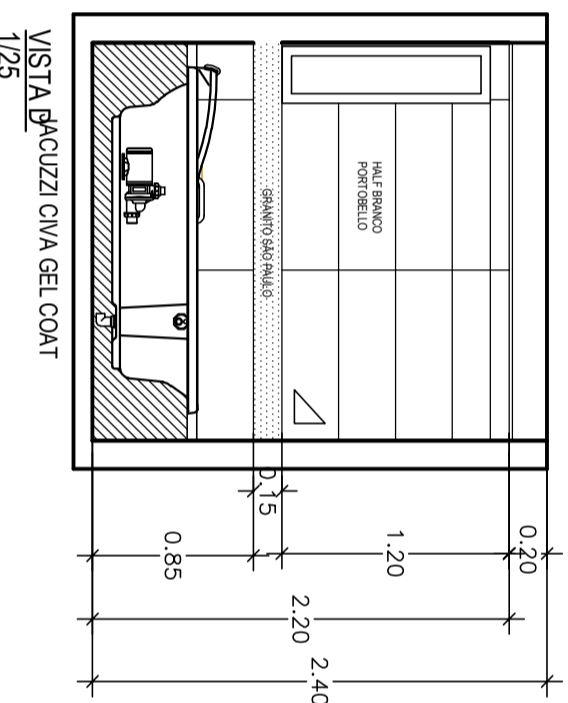

VISTA PACUZZI CIVA GEL COAT
1/25

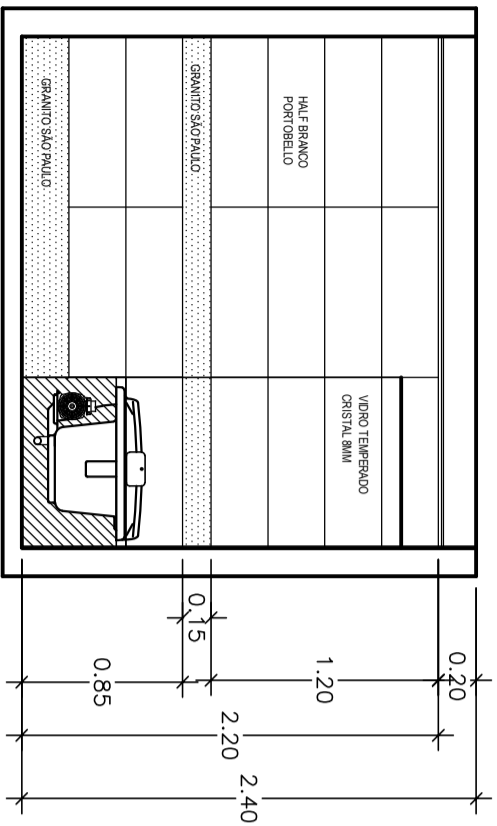

VISTA B
1/25

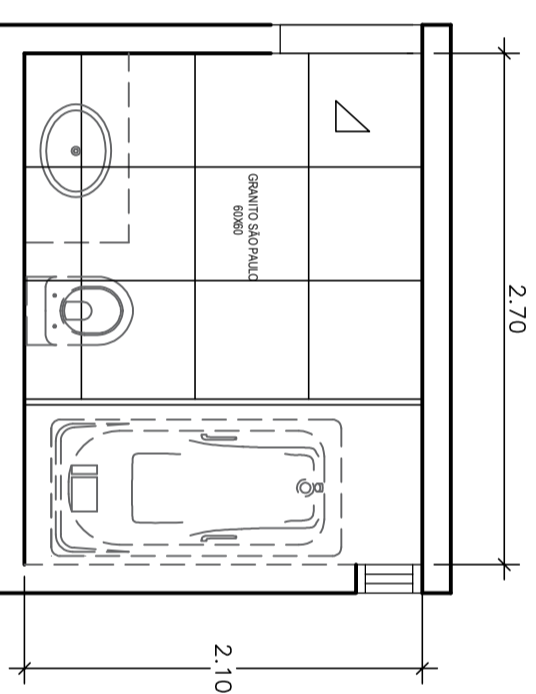

PAGINAÇÃO PISO
1/25

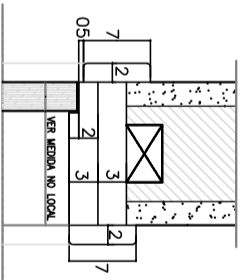

DET. VERTICAL EM ALVENARIA
S/ESC

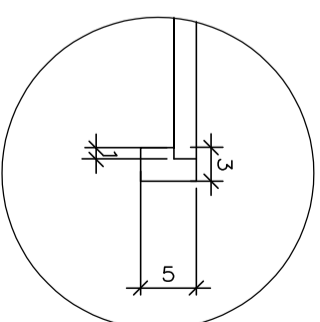

TESTEIRA DA BANCADA
S/ESC

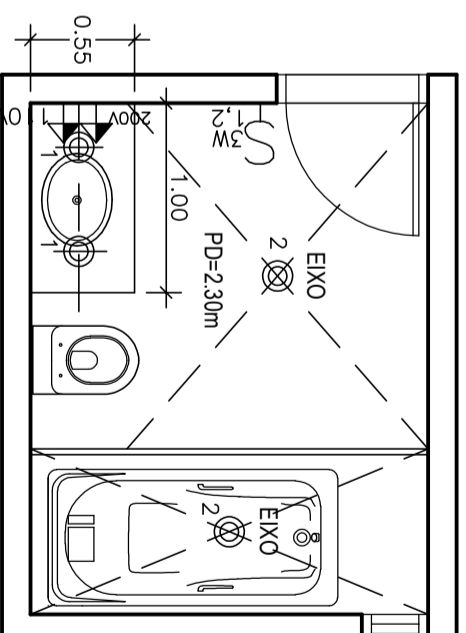

PLANTA ILUMINAÇÃO
1/25

NOTAS:

- 1 - VERIFICAR MEDIDAS EM OBRA, INCLUSIVE ESQUADRIAS, ELEMENTOS DE VEDAÇÃO, ETC...
- 2 - TODAS AS MEDIDAS INDICADAS CONSIDERAM A ESTRUTURA E ALVENARIA COM ACABAMENTOS.
- 3 - PARA ESPECIFICAÇÕES DE ELÉTRICA, HIDRÁULICA E AR CONDICIONADO PREVALECEM OS PROJETOS COMPLEMENTARES ESPECÍFICOS.

ESPECIFICAÇÕES:

BANHEIROS CIRC. E SUITES	
0	REDO REBAIXO EM GESSO, PINTADO COM BRANCO NUNO FOSFO COAL.
1	PISO ACRÓNICI E BANCADA GRANITO BRANCO SÃO PAULO
2	PAINEL REVEST. HALF BRANCO PORTOBELLO Suvodan
3	RELAITE P/ROD PORTOBELLO COM BRANCO
4	RODA BANCADA EM GRANITO BRANCO SÃO PAULO 3cm P/ROD ACABAMENTO RETO
5	ROD/RE ACABAMENTO RETO GRANITO BRANCO SÃO PAULO 3cm P/ROD
6	SOLABAS GRANITO BRANCO SÃO PAULO 3cm - 15cm P/ROD
7	ESQUADRIAS EM MADEIRA ESVALETE SINTÉTICO BRILHO COM BRANCO NUNO
8	METAS DECA LAMPA BELLE EPOQUE
9	BOX EM VIDRO TEMPERADO CRISTAL 8MM
10	ARMÁRIOS MOP ANTI-LUMBOLE ULTRA PREDIUM DURATEX TITANIA
LOUÇAS:	
11	DECA DECA CUAL L39 BRANCO
12	BALNA DECA BELLE EPOQUE COMERCIAL BRANCO
13	ASSINHO C/ RUAÇÃO CROMADA BELLE EPOQUE - DECA - COJAP2217
14	
METAIS E ACESSÓRIOS:	
15	ARMADORIO P/ LAVABO DECA BELLE E. BELLE EPOQUE TRADICIONAL COJ 199C 52
16	PAREDEIRA DECA REF. 2071, CR. BELLE EPOQUE
17	SABONETEIRA DECA LAMPA HOTEL CR 2071 0
18	PORTA TOALHA BASTIDO DECA REF. 2094, CR. BELLE EPOQUE
19	PORTA TOALHA ANGOLA DECA REF. 2094, CR. BELLE EPOQUE
20	BANHO P/TOALHA LAMPA BELLE EPOQUE
21	SETO DECA
22	HALO C/ ACABAMENTO CROMADO AME/TECNA
23	USAR ACABAMENTOS DE RESISTOS DECA
24	BANHEIRA ACESSO CIVIL DEL COAT COM BANCADA 182 X 81 X 48
25	CHUVEIRO DECA ACOIA PLUS COJ 1890 0
26	ESPELHO CRISTAL (8mm) - COJUDO
27	FRANZASAS - LA FRENTE - MANEIRA COMANDO 482 CR
28	FRANZASAS SIZ EVOLUTION - 80 - LA FRENTE

DATA:	REVISAO:

US EMBASSY BRASILIA BRAZIL LOCAL	BANHEIROS ASSUNTO
ESCALA INDICADA DES. CLAUDIA FOLHA 09	
DATA 02/05/2020 VISTO DENNIS ARQUIVO	