

PLANTA-BAIXA
1/20

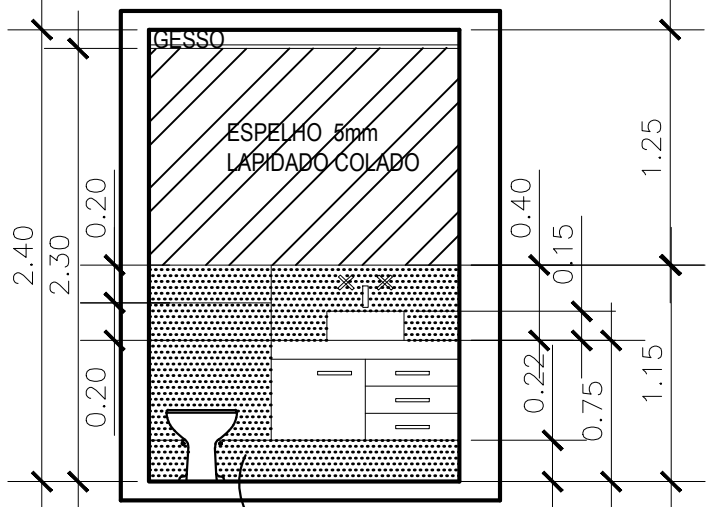

VISTA-A
1/20 PISO, RODAPÉ, 1/2 PAREDE, BANCADA EM GRANITO BRANCO SÃO PAULO

PASTILHA CERAMICA JATOBÁ (5X5)
BRANCO EVEREST - JA 2100

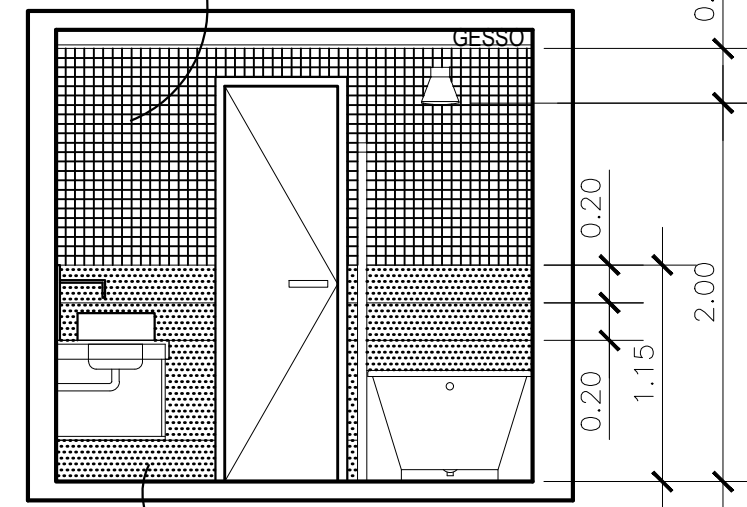

VISTA-B
1/20 PISO, RODAPÉ, 1/2 PAREDE, BANCADA EM GRANITO BRANCO SÃO PAULO

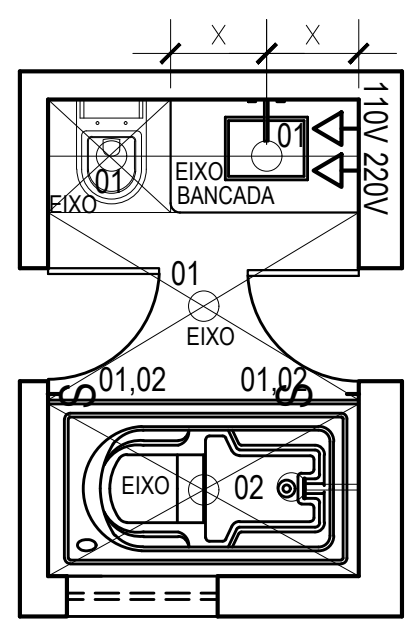

ILUMINAÇÃO
1/20

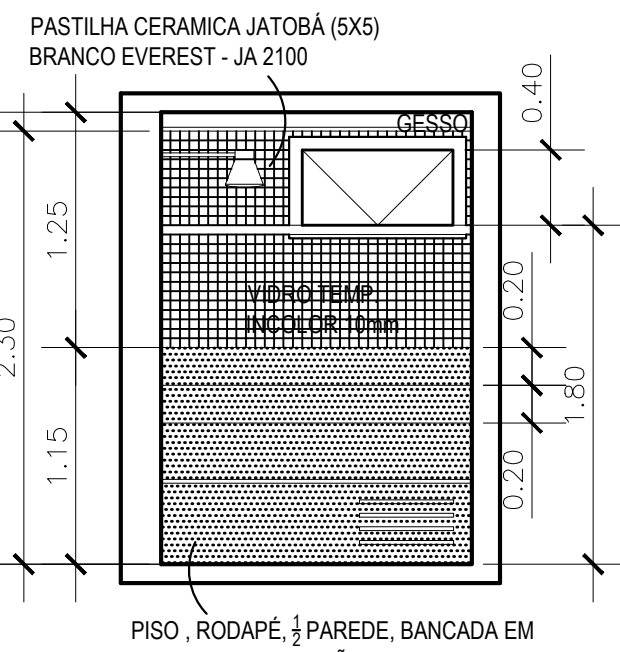

VISTA-C
1/20 PISO, RODAPÉ, 1/2 PAREDE, BANCADA EM GRANITO BRANCO SÃO PAULO

PASTILHA CERAMICA JATOBÁ (5X5)
BRANCO EVEREST - JA 2100

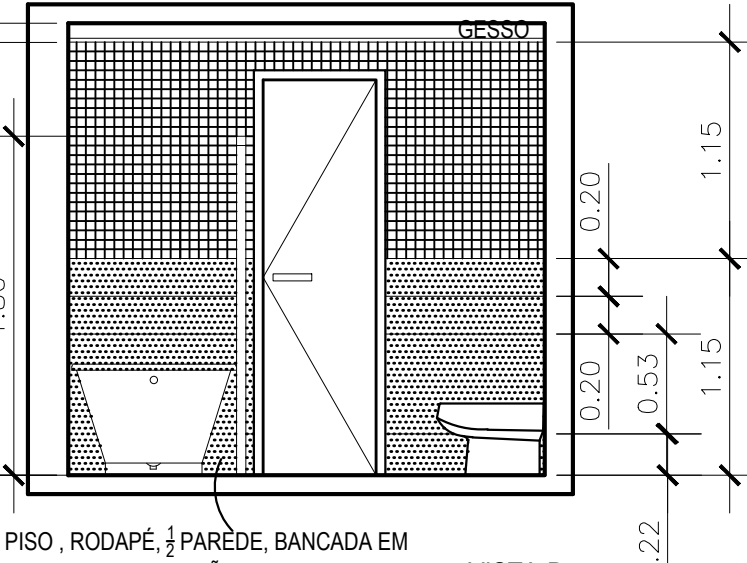

VISTA-D
1/20 PISO, RODAPÉ, 1/2 PAREDE, BANCADA EM GRANITO BRANCO SÃO PAULO

DETALHE DAS TOMADAS
S/ESCALA
AS TOMADAS ELETRICAS DEVEM SER INSTALADAS
EMBUITIDAS NA FAIXA EM GRANITO E INVERTIDAS

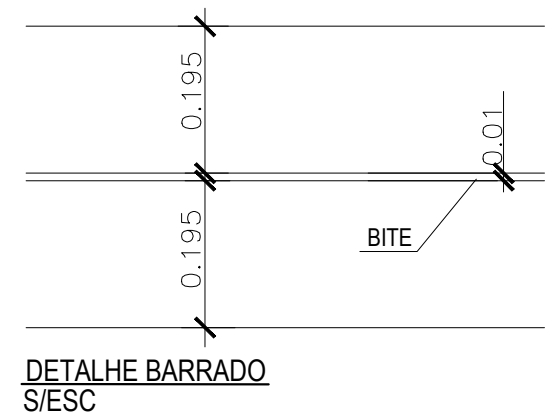

DETALHE BARRADO
S/ESC

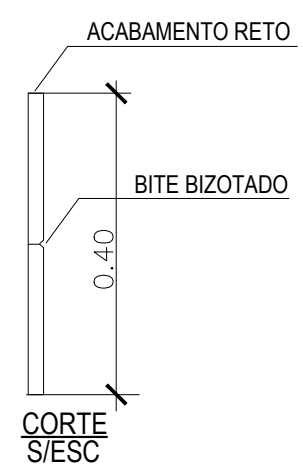

CORTE
S/ESC

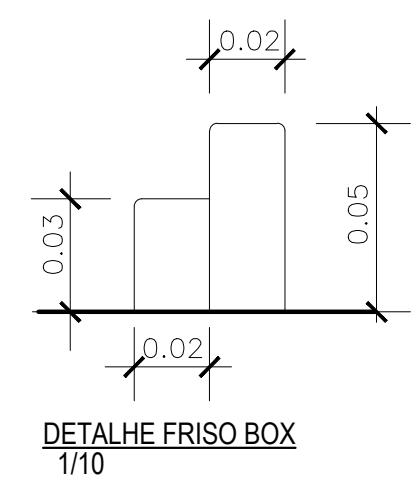

DETALHE FRISO BOX
1/10

ESPECIFICAÇÕES:

BANHEIRO 02/03

REVESTIMENTOS

1	REBAIXO EM GESSO, PINT.COR BRANCO NEVE FOSCO MARCA CORAL
2	PASTILHA CERAMICA JATOBÁ (5X5) - BRANCO EVEREST- JA 2100
3	PISO GRANITO BRANCO SÃO PAULO (50X50), 1/2 PAREDE E BANCADA E
	ACABAMENTOS BANHEIRA HIDROMASSAGEM GRANITO BRANCO SÃO PAULO
4	BOX EM VIDRO TEMPERADO 8mm H=2.00m INCOLOR, COR BRANCA
5	PORTAS E JANELAS PINTURA ESMALTE SINTETICO BRILHO COR BRANCA
6	JUNTA SECA PARA O PISO EM GRANITO E MINIMA PERMITIDA PELO
7	FABRICANTE PARA A PASTILHA
8	ARMARIO EM MDF ANTI-UMIDADE ULTRA PREMIUM ITAPUÃ - DURATEX

LOUÇAS:

9	01 CUBA DE APOIO QUADRADA BRANCO L70 - DECA
10	BACIA DECA OMEGA CP 290 COM CAIXA ACOPLADA BRANCO
11	ASSENTO C/ FIXAÇÃO CROMADA LINHA OMEGA - DECA

METAIS E ACESSÓRIOS:

12	01 MISTURADOR P/LAVATÓRIO PAREDE B.ÉPOQUE TRADICIONAL 1878.C52- DECA
13	01 PAPELEIRA PROTETOR DECA REF. 2021 C CR. BELLE ÉPOQUE TRADICIONAL
14	01 SABONETEIRA DECA LINHA HOTEL CR 2071 C
15	02 PORTA TOALHA BASTÃO DECA, REF. 2040, CR. BELLE ÉPOQUE TRADICIONAL
16	01 PORTA TOALHA ARGOLA DECA, REF. 2050, CR. BELLE ÉPOQUE TRADICIONAL
17	01 CABIDE P/TOALHA 2060 C LINHA BELLE ÉPOQUE TRADICIONAL - DECA
18	01 SIFÃO DECA
19	02 RALO C/ ACABAMENTO CROMADO ABRE/FECHA
20	USAR ACABAMENTOS DE REGISTROS DECA.
21	ESPELHO CRISTAL, LAPIDADO (5mm) - COLADO
22	BANHEIRA HIDROMASSAGEM JACUZZY 220V MOD. ESPREE (152,5 X 81 X 54)
23	CHUVEIRO ACQUA PLUS 220V CODIGO 1990 C CT - DECA
24	FERRAGENS - LA FONTE - MAÇANETA CONJUNTO 452 CR
25	FECHADURA ST2 EVOLUTION - 55 - LA FONTE
26	OS PANÉIS DE VIDRO TEMPERADO DEVERÃO SER REVESTIDOS POR PELICULA
27	MYLAR INCOLOR PS-8

LUMINÁRIAS

28	04 SPOT EMBUTIDO P/ LED PAR 20/BW 4000K - IL 4745 INTERLIGHT
----	--

OBS: OS ACESSÓRIOS SERÃO INSTALADOS COM A SUPERVISÃO DA ARQUITETA NA OBRA.
OBS: DEVERÃO SER FORNECIDAS AMOSTRAS DOS GRANITOS PARA APROVAÇÃO.

US EMBASSY - BRASIL - BRASIA - LOCAL
 DETALHES - BOLSAS - BANHEIROS - ASSUNTO
 ESCALA INDICADA DES: CLAUDIA T FOUHA 08
 DATA 04/23/2020 VISTO DENNIS ARQUIVO

DATA REVISÃO:

QL12-10-13/15
 US EMBASSY - BRASIL
 Av. das Nações, 801 - lote 3 - Tel/Fax (061)312-7000

08