

PLANTA-BAIXA  
1/20

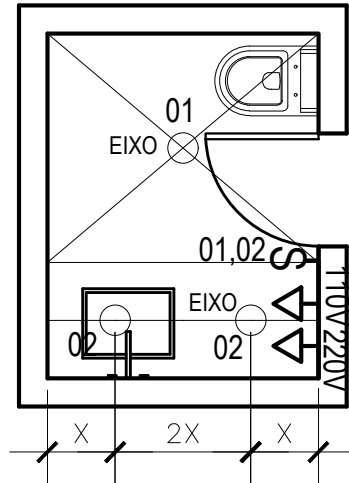

○ SPOT EMBUTIDO I L 0091 GZ-INTERLIGHT  
COR BRANCA P/ LED PAR 20/8W 4000K

ILUMINAÇÃO  
1/20

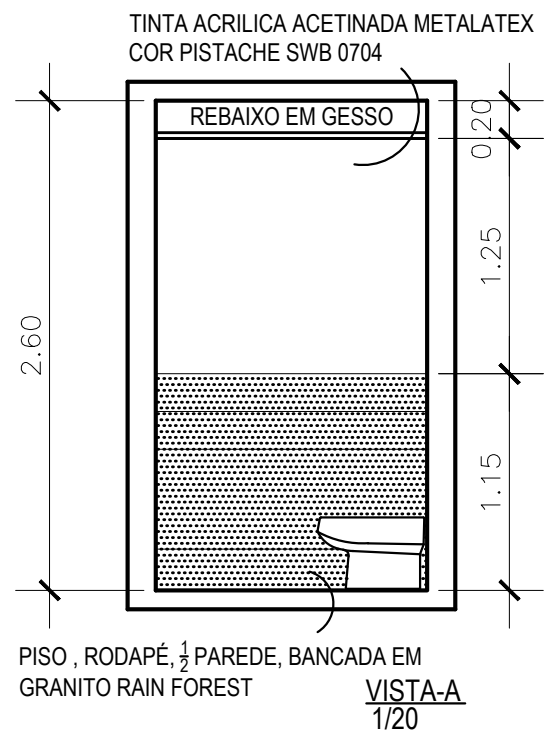
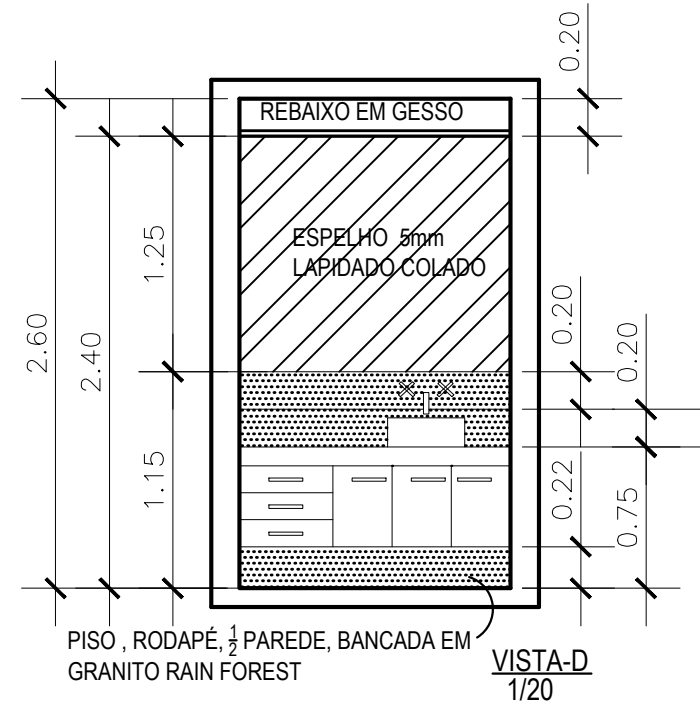

VISTA-A  
1/20

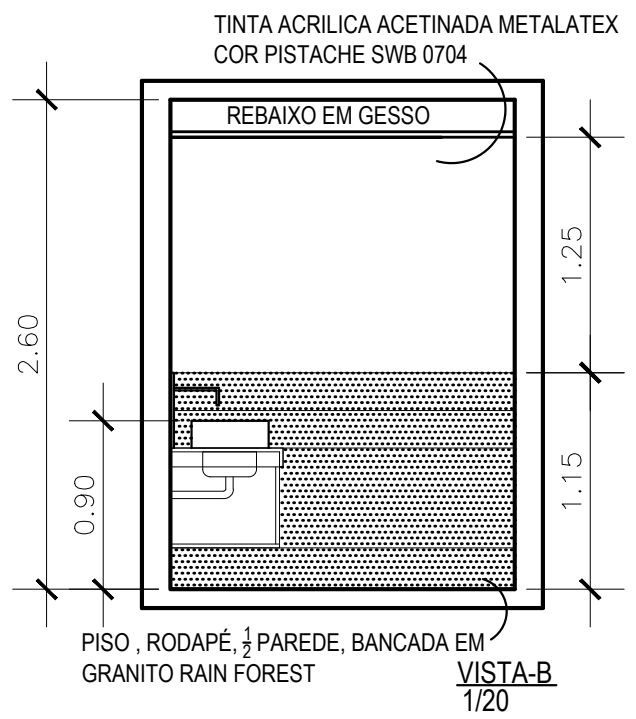

VISTA-B  
1/20

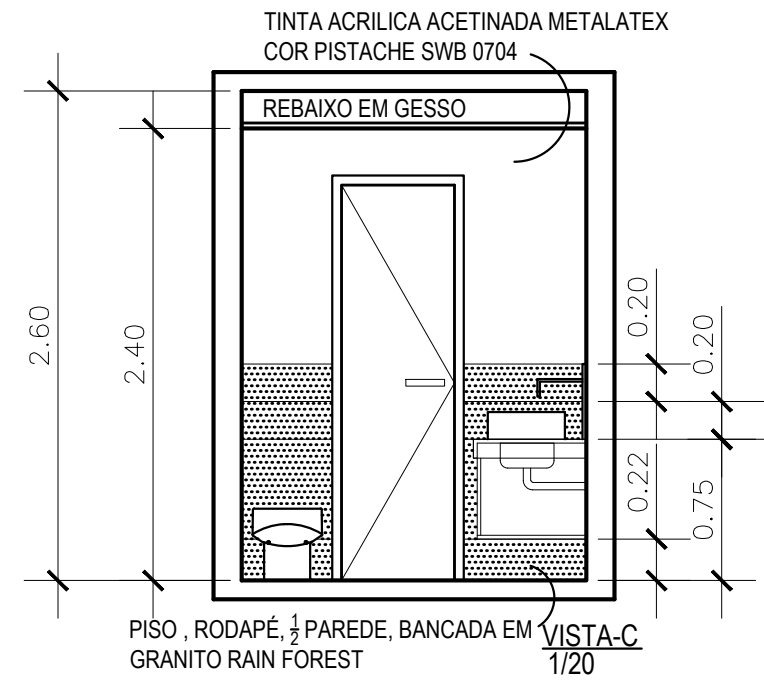

VISTA-C  
1/20

DETALHE DAS TOMADAS  
S/ESCALA  
AS TOMADAS ELETRICAS DEVEM SER INSTALADAS  
EMBUTIDAS NA FAIXA EM GRANITO E INVERTIDAS

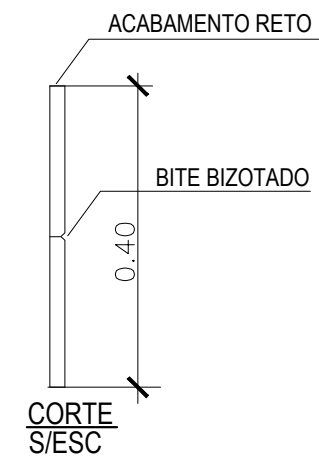
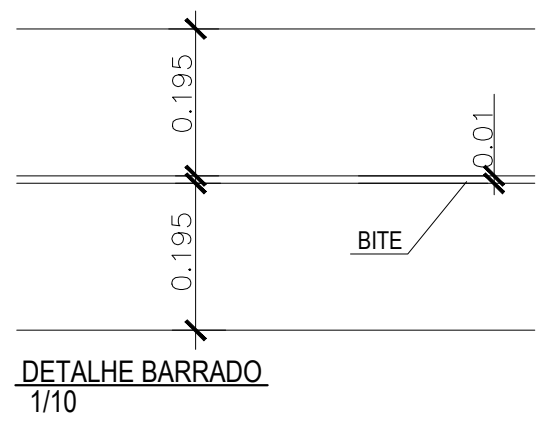
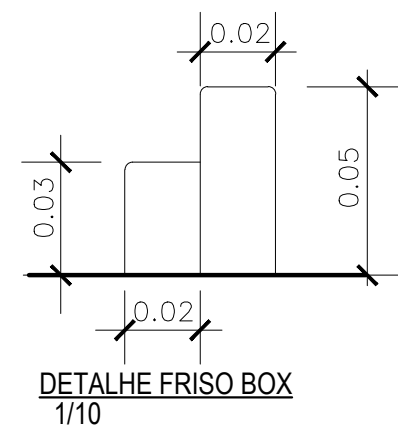

ESPECIFICAÇÕES:

LAVABO

REVESTIMENTOS

1	REBAIXO EM GESSO c/ ILUMINAÇÃO EMBUTIDA, PINT.COR BRANCO
	NEVE FOSCO MARCA CORAL
2	PAREDES PINTURA ACRILICA ACETINADA METALATEX - PISTACHE SWB 0703
3	PISO GRANITO RAIN FOREST (50X50), 1/2 PAREDE E BANCADA
4	PORTA PINTURA ESMALTE SINTETICO BRILHO COR BRANCA
5	JUNTA SECA PARA O PISO EM GRANITO
6	OS ARMÁRIOS DEVERÃO SER EM MDF ANTI-UMIDADE ULTRA PREMIUM ITAPUÁ
7	DURATEX
8	

LOUÇAS:

9	01 CUBA DE APOIO QUADRADA BRANCO L70 - DECA
10	BACIA DECA OMEGA CP 290 COM CAIXA ACOPLADA BRANCO
11	ASSENTO C/ FIXAÇÃO CROMADA LINHA OMEGA - DECA

METAIS E ACESSÓRIOS:

12	01 MISTURADOR P/LAVATÓRIO DE PAREDE B.EPOQUE TRADICIONAL 1878.C52 DECA
13	01 PAPELEIRA PROTETOR DECA REF. 2021 C CR. BELLE ÉPOQUE TRADICIONAL
14	01 PORTA TOALHA ARGOLA DECA, REF. 2050, CR, BELLE ÉPOQUE TRADICIONAL
15	01 SIFÃO DECA
16	01 RALO C/ ACABAMENTO CROMADO ABRE/FECHA
17	USAR ACABAMENTOS DE REGISTROS DECA.
18	ESPELHO CRISTAL, LAPIDADO (5mm) - COLADO
19	FERRAGENS - LA FONTE - MAÇANETA CONJUNTO 452 CR
20	FECHADURA ST2 EVOLUTION - 55 - LA FONTE
21	OS PANÉIS DE VIDRO TEMPERADO DEVERÃO SER REVESTIDOS POR PELICULA
22	MYLAR INCOLOR PS-8

LUMINÁRIAS

23	01 SPOT EMBUTIDO PARA PAR 20/50W COR BRANCA - IL 0093 INTERLIGHT
24	03 SPOTS EMBUT .P/ DICROICA 50W COM FILTRO FOSCO, COR BRANCA IL 0013 INTERLIGHT

OBS: OS ACESSÓRIOS SERÃO INSTALADOS COM A SUPERVISÃO DA ARQUITETA NA OBRA.  
OBS: DEVERÃO SER FORNECIDAS AMOSTRAS DOS GRANITOS PARA APROVAÇÃO.

US EMBASSY BRASLIA BRASIL  
LOCAL: DETALHE - BOLS-BANHEIROS  
ASSUNTO: ESCALA INDICADA DES: CLAUDIA FOLHA 10  
DATA: 04/23/2020 VISIT: DENNIS ARQUIVO

DATA: REVISAO:

QL12-10-13/15  
US EMBASSY - BRASIL  
Av. das Nacoes, 801 - lote 3 - Tel/Fax (061)312-7000

10